

# 計測技術セミナー

(公社)日本分析化学会と共催

# 分析化学における不確かさ研修プログラム

## 楽しく！ 簡単に！ わかりやすく！

オンライン参加も可能になりましたので、遠方の方も是非ご参加下さい

受講者全員に目が届く  
少数定員

複数の講師が対応

質問  
しやすい！

講義と演習を  
繰り返すので身に着く

受講者一人一人の  
理解度を確認しながら  
進めるので安心！

受講者全員に  
受講証明書を発行

社員教育として  
活用できる！

未経験者でも  
簡単に不確かさの計算が  
できるようになる

難しい数式や  
偏微分は  
使いません！

### その他、JEMICで開催しているセミナー

「知っておきたい不確かさの評価法 応用編」  
「不確かさ評価に必要な統計的手法」  
「事例で学ぶ不確かさ：電気編」  
「事例で学ぶ不確かさ：温度編」  
「ISO/IEC 17025：2017内部監査員研修」

「ISO/JIS Q 10012計測器管理規格の解説と活用」  
「質量計の校正と不確かさ評価」  
「一次元寸法測定器の校正と不確かさ評価」  
「温度測定の基礎」「抵抗温度計の校正」  
「熱電対の校正」「放射温度計基礎講座」など

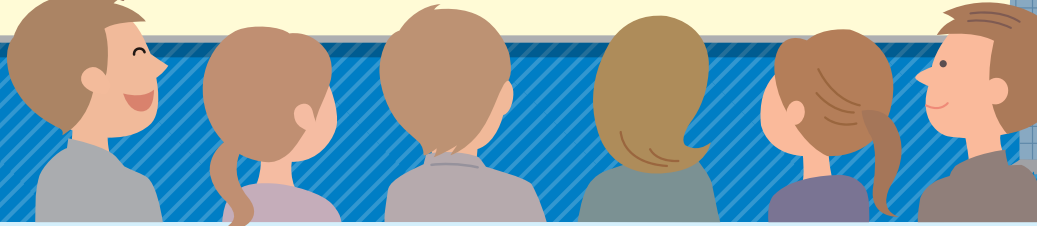

問い合わせ先

日本電気計器検定所 (JEMIC) セミナー事務局

〒108-0023 東京都港区芝浦4-15-7

TEL：03-3451-1205 / E-Mail：kosyukai-tyk@jemic.go.jp

セミナー詳細はこちら [https://www.jemic.go.jp/gizyutu/j\\_keisoku.html](https://www.jemic.go.jp/gizyutu/j_keisoku.html)



標準器・計測器の校正試験については下記へお問い合わせください

日本電気計器検定所 <https://www.jemic.go.jp/>

- JEMIC は、電気、磁気、温湿度、光、時間、長さ、質量、圧力、トルク、力のJCSS校正を行っています。
- JEMIC が発行する国際MRA対応JCSS認定シンボル付き校正証明書は、品質システムの国際規格ISO 90005、自動車業界の国際的な品質マネジメントシステム規格IATF 16949の要求に対応できます。

お客様のニーズに応えるネットワークと、永年にわたる研究を基盤とする実績。校正試験のことなら、JEMICにご相談ください。

### 校正試験実施・窓口

- 本社  
〒108-0023 東京都港区芝浦4-15-7  
Tel.03-3451-6760 Fax.03-3451-6910
- 中部支社  
〒487-0014 愛知県春日井市気噴町3-5-7  
Tel.0568-53-6336 Fax.0568-53-6337
- 関西支社  
〒531-0077 大阪府北区大淀北1-6-110  
Tel.06-6451-2356 Fax.06-6451-2360
- 九州支社  
〒815-0032 福岡市南区塩原2-1-40  
Tel.092-541-3033 Fax.092-541-3036

### JEMICのネットワーク・代表電話

- 本社  
03-3451-1181
- 北海道支社  
011-668-2437
- 東北支社  
022-786-5031
- 中部支社  
0568-53-6331
- 北陸支社  
076-248-1257
- 関西支社  
06-6451-2355
- 関西支社京都事業所  
075-681-1701
- 中国支社  
082-503-1251
- 四国支社  
0877-33-4040
- 九州支社  
092-541-3031
- 沖縄支社  
098-934-1491



JEMICイメージキャラクター  
「ミクちゃん」

6<sup>th</sup>  
Anniversary

# Welcome to the Next Generation

赤外顕微鏡における「観る」、「測る」、「使う」を再構築、  
顕微赤外測定に新たなイノベーションを創出します。

## 「観る」

- ・ 500万画素の高解像度カメラを搭載
- ・ 光学系の改良と電動アイリス機構による高品位な観察画像
- ・ オートフォーカス標準搭載
- ・ スマートモニターによる観察・測定の同時実行
- ・ 各種観察オプションを用意

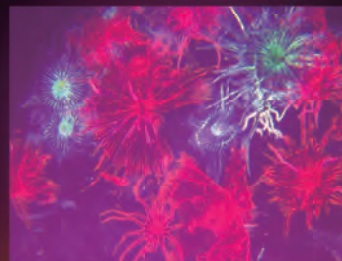

## 「測る」

- ・ 自動XYZステージによる顕微測定の効率化
- ・ スマートマッピングによる革新的な測定
- ・ 光学系及びミッドバンドMCT検出器の改良による感度向上
- ・ 2in1MCT検出器による高空間分解能・高感度測定
- ・ 4検出器搭載可能

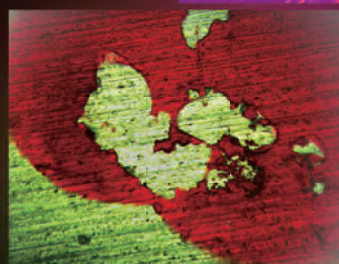

## 「使う」

- ・ シンプルで使い易く、初心者でも使えるUI
- ・ IQ IR NAVによる自動試料認識
- ・ 集光鏡スライドイン方式の採用
- ・ 40mm厚試料の反射測定対応
- ・ 設置スペースのダウンサイジング

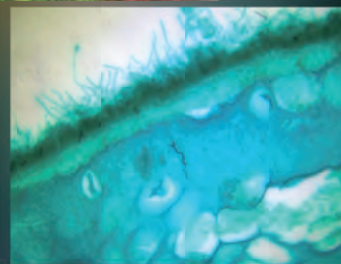

FT/IR-4X + IRT-5X システム

# IRT-5X

赤外顕微鏡 / Infrared Microscope

IRT-5X について



詳しくはこちらから

光と技術で未来を見つめる

## 日本分光

日本分光株式会社

〒192-8537 東京都八王子市石川町2967-5  
TEL 042(646)4111(内)

日本分光の最新情報はこちらから

<https://www.jasco.co.jp>

日本分光HP



## JASCO

JASCOは日本分光株式会社の登録商標です。  
本広告に記載されている装置の名称および各仕様は、  
改訂のため予告なく変更することがあります。

エネルギー分散型蛍光X線分析装置

Energy Dispersive  
X-ray Fluorescence Spectrometer

# ALTRACE



## 元素分析の限界を超越する

簡単操作で微量元素を高速に分析。さらなる高感度を求めて、最適光学系設計と当社独自の高速信号処理技術により、蛍光X線分析装置が新しいステージに到達しました。

### 類いなき高感度

- サブppmから%まで広範囲の一斉元素分析を実現
- 1 ppm未満の簡易スクリーニングとして活用
- 粉末・液体試料を溶解や希釈することなく、簡便に分析が可能

### 煩雑な前処理からの解放

- 化学的な前処理なしに分析可能
- 精密分析前の簡易スクリーニングに最適
- 精密分析よりコスト削減・操作性が優位

### 圧倒的な効率性

- 最大48試料搭載の連続自動分析
- 扱いやすいトレイ引き出し方式採用
- 測定中の割り込み分析に対応



詳しい製品情報はこちら



各種標準物質 (RM, CRM)

PFAS関連 (EPA 1633対応など)、RoHS (MCCPs、TBBPA)、REACH規則 (PAHs) など取り扱っております。  
核燃料関連 (ウラン、トリウム、プルトニウム)、環境中放射能標準物質などもございます。

<p><b>ICP-OES/ICP-MS AAS/IC</b></p>	<p><b>固体発光分光分析 蛍光X線 / ガス分析</b></p>	<p><b>物理特性 / 熱特性</b></p>	<p><b>有機標準物質</b></p>
<ul style="list-style-type: none"> <li>・無機標準液 / オイル標準液</li> <li>・鉄・非鉄各種金属</li> <li>・工業製品 (石炭、セメント、セラミックス等)</li> <li>・環境物質 (土壌、水、堆積物、岩石等)</li> <li>・乳製品、魚肉、穀物等</li> </ul>	<ul style="list-style-type: none"> <li>・鉄・非鉄各種金属</li> <li>・工業製品 (石炭、セメント、セラミックス等)</li> <li>・環境物質 (土壌、水、堆積物、岩石等)</li> <li>・(乳製品、魚肉、穀物等)</li> </ul>	<ul style="list-style-type: none"> <li>・X線回折装置用 Si powder, Si nitride, 等</li> <li>・粒度分布計用</li> <li>・熱分析用 DSC (In, Pb, 等)</li> <li>・粘度測定用</li> <li>・膜厚分析用</li> </ul>	<ul style="list-style-type: none"> <li>・製薬標準物質 SPEX, LGC, EP, USP, TRC, MOLCAN</li> <li>・認証有機標準液</li> <li>・ダイオキシン類 / PCB</li> <li>・有機元素計用標準物質</li> <li>・Cayman Chemical</li> </ul>

Cole-Parmer 社 (旧 SPEX 社) 前処理機 (フリーザーミル・ボールミル)

凍結粉碎機 (Freezer / Mill)

粉碎容器にインパクトター (粉碎棒) とサンプルを一緒に入れ、液体窒素にてサンプルを常時凍結させて運転を開始します。インパクトターを磁化させ、往復運動させる事による衝撃でサンプルを粉碎します。やわらかいサンプルや熱に弱い生体サンプルに最適です。

〈サンプル例〉プラスチック、ゴム、生体サンプルなど、  
〈使用例〉ICP, XRF, GC, LCの前処理 DNA/RNAの抽出の前処理

ボールミル (Mixer / Mill)

SPEX独自の8の字運動により、効率的な粉碎、混合が可能。サンプルに合った粉碎容器、ボールを選択可能。

〈サンプル例〉岩石、植物、錠剤、合金など  
〈使用例〉ICP, XRFの前処理 メカニカルアロイニング



日本バイオテクノロジー認証機構 (JBCO) 技能試験



(一社) 日本バイオテクノロジー認証機構 (JBCO) ではISO / IEC 17043 (技能試験提供者認定) に準じて各種技能試験を開催しております。全ての技能試験についてフォローアップセミナーが開催されるのが大きな特色で、試験結果に対する追跡が可能です。また理化学試験、リアルタイムPCR試験については余剰試料の頒布を行っており、その後の精度管理及びメソッド開発などへ活用できます。



〈現在頒布中の余剰サンプル〉  
理化学試験：栄養成分・ヒスタミン  
さばしょう油煮：(プルトップ缶、容量約80g)  
さば水煮：(プルトップ缶、容量約80g)  
・リアルタイムPCR (DNAコピー数の測定)  
プローブ法 or インターカレータ法

海外技能試験輸入代行サービス

技能試験 (外部精度管理) とは・・・

技能試験提供機関が提供する未知サンプルを分析することによって、分析者の分析技能を測るテストです。分析能力に関して中立的な評価が得られ、国内外の参加試験所と分析能力の比較が出来ます。

〈メーカー/サンプル例〉

- ・LGC (ドイツ)：環境・食品・飲料・アルコール・微生物・化粧品・製薬・オイル・飼料
- ・CTS (アメリカ)：鉄鋼・非鉄・樹脂
- ・iis (オランダ)：ポリマー (化学試験)・繊維・化粧品
- ・NIL (中国)：ポリマー (化学試験・物性試験) 鉄鋼原料
- ・NSI (アメリカ)：飲料水・環境・食品・微生物・製薬
- ・PTP (フランス)：非鉄関連・航空宇宙関連試験
- ・TESTVERITAS (フランス)：食品・食肉・野菜

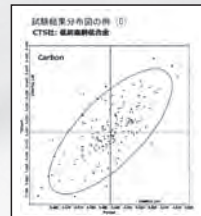

YouTubeチャンネル [西進商事公式]

弊社取り扱い製品の情報を公開中です。(順次アップロード予定)



**SEISHIN**

標準物質専門商社

**西進商事株式会社**

<https://www.seishin-syoji.co.jp/>

本社 〒650-0047 神戸市中央区港島南町1丁目4番地4号  
TEL.(078)303-3810 FAX.(078)303-3822  
東京支店 〒105-0012 東京都港区芝大門2丁目12番地7号 (RBM芝パークビル)  
TEL.(03)3459-7491 FAX.(03)3459-7499  
名古屋営業所 〒450-0002 名古屋市中村区名駅4丁目2番25号 (名古屋ビルディング桜館4階)  
TEL.(052)586-4741 FAX.(052)586-4796  
北海道営業所 〒060-0002 札幌市中央区北二条西1丁目10番地 (ピア2・1ビル)  
TEL.(011)221-2171 FAX.(011)221-2010

# 窒素ガスICP分析計 MICAP™-OES 1000

RADOM™



独自開発の高周波技術CERAWAVE™が可能にした窒素ガスベースのICP発光装置です。小型で高性能なMICAP-OES-1000は、独立したプラズマソースと光ファイバー接続のエシエル型分光光度計から構成されます。小型、軽量なこのシステムはユーザーに大幅なランニングコストの低減をもたらします。

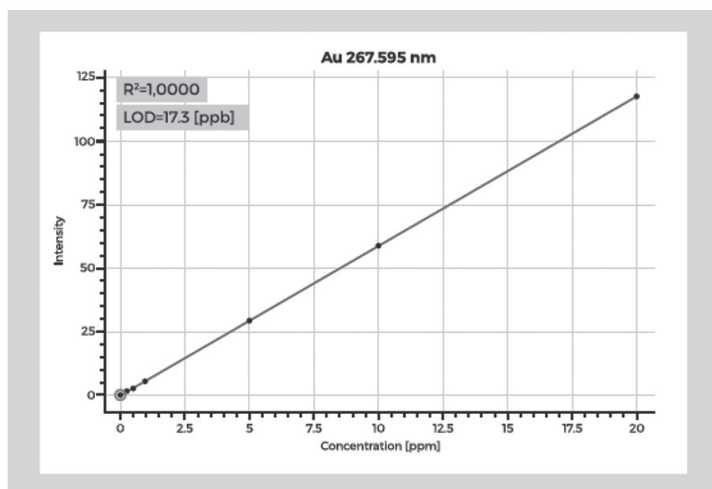

金の検量線 (0.025~20.00ppm)

## 特徴

- 窒素ガスプラズマ方式 (Arガス不要)
- 新開発プラズマソースCERAWAVE™ (1000W)
- 空冷式トーチ
- エシエル分光器による全波長同時測定
- 省スペース設計

Aperture:	f/10
Wavelength range:	194 nm - 625 nm
Simultaneous:	up to 625 nm
Slit Width:	30 μm slit
Resolution:	5pm - 30 pm

光ファイバー接続のエシエル分光検出器

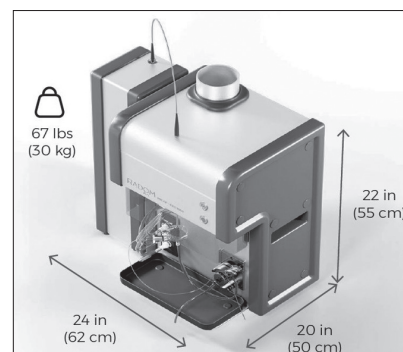

装置寸法・重量

輸入総販売元

株式会社 エス・ティ・ジャパン

<http://www.stjapan.co.jp>

東京本社 /

〒103-0014 東京都中央区日本橋蛸殻町1-14-10

TEL: 03-3666-2561 FAX: 03-3666-2658

大阪支店 /

〒573-0094 大阪府枚方市南中振1-16-27

TEL: 072-835-1881 FAX: 072-835-1880

ST.JAPAN INC.

マイクロプラスチック分析用  
**熱分解GC/MSシステム**



フロンティア・ラボのマイクロプラスチック分析用熱分解GC/MSシステムは ASTM D8401-24 「熱分解GC/MSを用いた水中のマイクロプラスチックの標準試験法\*」に準拠しています。

\*Standard Test Method for Identification of Polymer Type and Quantity of Microplastic Particles and Fibers in Waters with High to Low Suspended Solids Using Pyrolysis - Gas Chromatography/Mass Spectrometry



システム紹介

*Advance your microplastics research with Frontier Lab's system*

迅速凍結粉碎装置 **IQ MILL-2070**

**簡単操作！扱いやすい卓上型の粉碎装置**

- 静かな作動音 … 通常会話を妨げないレベル（粉碎時の騒音参考値55 dB）
- 瞬時 & パワフルに粉碎 … 高速上下ねじれ運動による効率的な粉碎
- 試料に合わせた細かな条件設定 … 粉碎速度/時間/サイクル数の設定種類豊富な粉碎子と容器
- 液体窒素消費量が少なく省エネ … 液体窒素の最小消費量は約300 mL

静音設計



製品情報



マススペクトル  
検索ソフトウェア **F-Search 3.8**

**ポリマー・添加剤を瞬時に同定！**

- ライブラリー登録数大幅増 … 前バージョン比約650種類のポリマーを追加

NEW



製品情報



**フロンティア・ラボ フォーラム 2024を開催します**

講師の先生方によるマイクロプラスチック分析や反応熱分解分析などのご講演のほか、最新の分析手法のご紹介、協力企業様と弊社による製品展示とポスター講演を行います。

- 開催日時：2024年11月19日(火) 9:30～16:30頃
- 開催場所：浅草橋ヒューリックホール

詳細は弊社ウェブサイトへ



**フロンティア・ラボ 株式会社** [www.frontier-lab.com/jp](http://www.frontier-lab.com/jp) [info@frontier-lab.com](mailto:info@frontier-lab.com)

高性能の熱分解装置と金属キャピラリーカラムの開発・製品化に専念して、洗練された製品をお届けしています



# ポリマー分析用試料キット

## ポリマーサンプルキット205

<1セット 100本入・10-20g/1本>

100本の構成ポリマーは汎用性ポリマー試料だけでなくエンブラ試料も含まれておりますのでIR分析等のライブラリーへの収録にご利用いただけるポリマー分析試料キットです。

スペックとして：引火点・平均分子量・屈折率・ガラス転移点・融解温度等の情報がございます。

100種類の試料の一部試料については入れ替えも可能です。

詳しくはお問い合わせ下さい。



Cap No.	Cat No.	Polymer	Cap No.	Cat No.	Polymer
1	053	Acrylonitrile/butadiene copolymer - 22% acrylonitrile	51	107	Polyethylene, chlorosulfonated
2	054	Acrylonitrile/butadiene copolymer - 22% acrylonitrile	52	042	Polyethylene, low density
3	530	Acrylonitrile/butadiene copolymer - 51% acrylonitrile	53	405	Polyethylene, oxidized
4	209	Butyl methacrylate/isobutyl methacrylate copolymer	54	491	Poly(ethylene glycol)
5	660	Cellulose	55	136A	Poly(ethylene oxide) - Approx Mw 100,000
6	083	Cellulose acetate	56	136E	Poly(ethylene oxide) - Approx Mw 400,000
7	077	Cellulose acetate butyrate	57	113	Poly(ethyl methacrylate)
8	321	Cellulose propionate	58	414	Poly(2-hydroxyethyl methacrylate) - Approx Mw 300,000
9	1078	Cellulose triacetate	59	815	Poly(2-hydroxyethyl methacrylate) - Approx Mw 1,000,000
10	459	Ethyl cellulose - Viscosity 4cp (5% solution @ 25°C)	60	112	Poly(isobutyl methacrylate)
11	464	Ethyl cellulose - Viscosity 22cp (5% solution @ 25°C)	61	106	Polyisoprene, chlorinated
12	460	Ethyl cellulose - Viscosity 300cp (5% solution @ 25°C)	62	037B	Poly(methyl methacrylate) - Approx Mw 75,000
13	534	Ethylene/acrylic acid copolymer - 15% acrylic acid	63	037D	Poly(methyl methacrylate) - Approx Mw 540,000
14	455	Ethylene/ethyl acrylate copolymer - 18% ethyl acrylate	64	382	Poly(4-methyl-1-pentene)
15	939	Ethylene/methacrylic acid copolymer - 12% methacrylic acid	65	391	Poly(p-phenylene ether-sulphone)
16	243	Ethylene/vinyl acetate copolymer - 14% vinyl acetate	66	090	Poly(phenylene sulfide)
17	244	Ethylene/vinyl acetate copolymer - 18% vinyl acetate	67	130	Polypropylene, isotactic
18	316	Ethylene/vinyl acetate copolymer - 28% vinyl acetate	68	1024	Polystyrene, Mw 1,200
19	246	Ethylene/vinyl acetate copolymer - 33% vinyl acetate	69	039A	Polystyrene - Approx Mw 260,000
20	326	Ethylene/vinyl acetate copolymer - 40% vinyl acetate	70	574	Polystyrene sulfonated, sodium salt
21	784	Ethylene/vinyl acetate copolymer - 45% vinyl acetate	71	046	Polysulfone
22	959	Ethylene/vinyl alcohol copolymer - 38% ethylene	72	203	Poly(tetrafluorobutylene)
23	143	Hydroxyethyl cellulose	73	166	Poly(2,4,6-tribromostyrene)
24	401	Hydroxypropyl cellulose	74	347	Poly(vinyl acetate) - Approx Mw 150,000
25	423	Hydroxypropyl methyl cellulose - 10% hydroxypropyl, 30% methoxyl	75	1040	Poly(vinyl acetate) - Approx Mw 500,000
26	144	Methyl cellulose	76	336	Poly(vinyl alcohol), 88% hydrolyzed
27	374	Methyl vinyl ether/maleic acid copolymer - 50/50 copolymer	77	352	Poly(vinyl alcohol), 98% hydrolyzed
28	317	Methyl vinyl ether/maleic anhydride - 50/50 copolymer	78	361	Poly(vinyl alcohol), 99% hydrolyzed
29	034	Nylon 6 Poly(caprolactam)	79	043	Poly(vinyl butyral)
30	033	Nylon 6/6 Poly(hexamethylene adipamide)	80	038	Poly(vinyl chloride)
31	313	Nylon 6/12 Poly(hexamethylene dodecanediamide)	81	353	Poly(vinyl chloride), carboxylated - 1.8% carboxyl
32	006	Nylon 11 Poly(undecanoamide)	82	102	Poly(vinylidene fluoride)
33	044	Nylon 12 [Poly(lauryllactam)]	83	840	Poly(4-vinylpyridine), linear
34	045A	Phenoxy resin	84	416	Poly(4-vinylpyridine-co-styrene)
35	009	Polyacetal	85	132	Polyvinylpyrrolidone - Approx Mw 360,000
36	001	Polyacrylamide	86	494	Styrene/acrylonitrile copolymer - 25% acrylonitrile
37	1036	Polyacrylamide, carboxyl modified, high carboxyl content	87	495	Styrene/acrylonitrile copolymer - 32% acrylonitrile
38	026	Poly(acrylic acid) - Approx Mw 450,000	88	393	Styrene/allyl alcohol copolymer
39	599	Poly(acrylic acid) - Approx Mw 4,000,000	89	057	Styrene/butadiene copolymer, ABA block
40	134	Polyacrylonitrile	90	595	Styrene/butyl methacrylate copolymer
41	385	Polyamide resin	91	453	Styrene/ethylene-butylene copolymer, ABA block
42	128	Poly(1-butene), isotactic	92	1067	Styrene/isoprene copolymer, ABA block
43	962	Poly(butylene terephthalate)	93	457	Styrene/maleic anhydride copolymer
44	111	Poly(n-butyl methacrylate)	94	049	Styrene/maleic anhydride copolymer - 50/50 copolymer
45	1029	Polycaprolactone	95	068	Vinyl chloride/vinyl acetate copolymer - 10% vinyl acetate
46	954	Polycarbonate - Approx Mw 36,000	96	063	Vinyl chloride/vinyl acetate copolymer - 12% vinyl acetate
47	035	Polycarbonate - Approx Mw 45,000	97	911	Vinyl chloride/vinyl acetate/hydroxypropyl acrylate - 80% vinyl chloride, 5% vinyl acetate
48	126	Poly(2,6-dimethyl-p-phenylene oxide)	98	058	Vinylidene chloride/vinyl chloride copolymer - 5% vinylidene chloride
49	324	Poly(4,4'-dipropoxy-2,2'-diphenyl propane fumarate)	99	369	n-Vinylpyrrolidone/vinyl acetate copolymer - 60/40 copolymer
50	558	Polyethylene	100	021	Zein, purified

ここに記されている他にも数千種類のポリマー試料を取り揃えております。 カタログ・資料ご希望およびお問い合わせ等は下記へご連絡下さい。

**GSC** 株式会社 **ゼネラルサイエンスコーポレーション**

〒170-0005 東京都豊島区南大塚3丁目11番地8号 TEL.03-5927-8356 (代) FAX.03-5927-8357

ホームページアドレス <http://www.shibayama.co.jp> e-mail アドレス [gsc@shibayama.co.jp](mailto:gsc@shibayama.co.jp)

# 分析業界のコストカッター ディスポチューブでらくらく粉砕!!

立体8の字<sup>®</sup>原理による **秒速粉砕機**

商標登録第 6576850 号

## マルチビーズショッカー<sup>®</sup> Multi-beads Shocker<sup>®</sup>



MB3000シリーズ

☑️ 卓上型・省スペース ☒ 極静音

豊富な種類の粉砕用ディスポ容器

96well ~ 最大 100ml チューブまでラインナップ!!

粉砕チューブ一例



各サンプル量に合わせた最適粉砕を実現!  
タングステンカーバイド、チタン、メノウ、酸化ジルコニウム、  
PTFEなど豊富なラインナップ!

**更新キャンペーン実施中!**

※詳しくは、お問合せ下さい。

フィルムコーティング錠剤 20粒



粉砕時間  
**30秒**  
常温

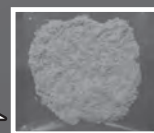

硬化コンクリート



粉砕時間  
**60秒**  
常温

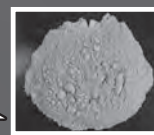

ゴム



粉砕時間  
**10秒**  
液体窒素  
条件下

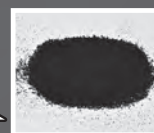

樹脂

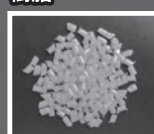

粉砕時間  
**10秒**  
液体窒素  
条件下



ヨーロッパ安全基準適合



テスト粉砕 と デモ は、  
アプリケーションラボで **無料** で実施しています。  
遠慮なくお問合せ下さい!



お陰様で2023年に創業**70**周年を迎えました。

製造発売元 **安井器械株式会社** 本社・工場 〒534-0027 大阪市都島区中野町2-2-8

TEL.06-4801-4831 FAX.06-6353-0217  
E-mail:s@yasuikikai.co.jp https://www.yasuikikai.co.jp

©2024 Yasui Kikai Corporation, all rights reserved.

240613



# BAS

## 光学式酸素モニター



FireSting O2-C 酸素モニター(4ch)

接続するセンサータイプを入れ替えることで、基本機能の光学式酸素モニタリング測定の外に光学式温度測定、および(一部機種のみ)pH測定が可能な測定装置です。

- 一台で最大4チャンネル対応。項目の組合せは自由
- 気相および液相での測定に利用できます
- 酸素濃度測定用のセンサーには通常用と低濃度用があります
- 非接触型など様々なタイプのセンサーをラインナップ

ミニプローブを  
溶液に挿して...



密閉容器内の酸素濃度や  
温度の測定に...



フローセルタイプで  
流体の測定に...

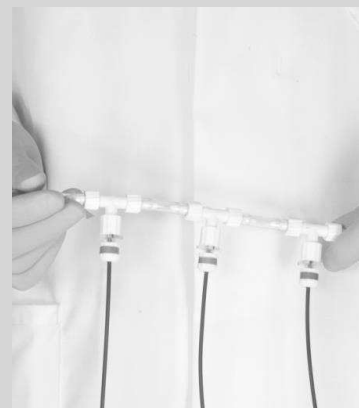

# BAS

## 分光電気化学システム



モデル3325  
バイポテンシostat

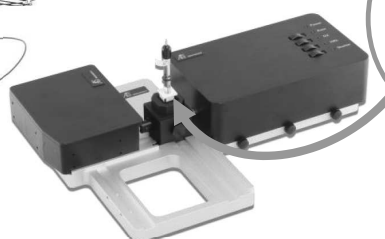

SEC2020  
スペクトロメーターシステム

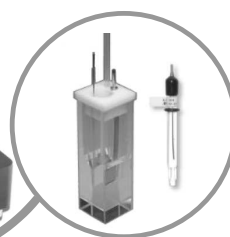

SEC-CT  
石英ガラス製光電気化学  
セルキット+参照電極

電気化学的な挙動と分光スペクトル変化を同時に測定できるシステムです。

● 製品の的外観、仕様は改良のため予告なく変更される場合があります。

BAS ビー・イー・エス株式会社

光学式センサーをはじめ各種のアクセサリーについては  
弊社ホームページでご確認下さい!!

本社 〒131-0033 東京都墨田区向島 1-28-12  
東京営業所 TEL: 03-3624-0331 FAX: 03-3624-3387  
大阪営業所 TEL: 06-6308-1867 FAX: 06-6308-6890

セミナー講演内容などビー・イー・エス株式会社の最新情報はメールニュースで随時配信しております。配信ご希望の方はお気軽にお問合せ下さい ⇒ E-mail: sp2@bas.co.jp

## 【ア行】

(株)エス・ティ・ジャパン…………… A1

## 【サ行】

(株)島津製作所…………… 表紙 3

サーモフィッシャー

サイエンティフィック(株)…………… A5

西進商事(株)…………… カレンダー裏

(株)ゼネラルサイエンス

コーポレーション…………… A3

## 【ナ行】

日本電気計器検定所…………… 表紙 4

日本分光(株)…………… 表紙 2

## 【ハ行】

ビー・エー・エス(株)…………… A8

フロンティア・ラボ(株)…………… A2

## 【ヤ行】

安井器械(株)…………… A4

製品紹介ガイド…………… A6~7

**Thermo Fisher**  
SCIENTIFIC

## Thermo Scientific™ Nalgene™ クリーンボトルサービス

ボトルの洗浄前後の残存パーティクルやメタル成分を比較したアプリケーションノートを公開中!

### 特長

- 洗浄証明書の発行が可能

### こんな方におすすめ

- ボトル内部のパーティクル数をコントロールしたい方
- 洗浄コストや人的リソースを見直したい方



■ 詳細はこちらをご覧ください [thermofisher.com/jp-cleanbottle-online-seminar](https://thermofisher.com/jp-cleanbottle-online-seminar)

研究用のみ使用できます。診断用には使用いただけません。これらの製品は一般的なラボでの使用を目的としています。製品の性能がお客様の用途やアプリケーションに適しているかどうかはお客様自身でご確認ください。

© 2024 Thermo Fisher Scientific Inc. All rights reserved. All trademarks are the property of Thermo Fisher Scientific and its subsidiaries unless otherwise specified. 実際の価格は、弊社販売代理店までお問い合わせください。価格、製品の仕様、外観、記載内容は予告なしに変更する場合がありますのであらかじめご了承ください。標準販売条件はこちらをご覧ください。 [thermofisher.com/jp-tc](https://thermofisher.com/jp-tc) LSP501-A24100B

サーモフィッシャーサイエンティフィック株式会社

thermo scientific

お問い合わせはこちら [thermofisher.com/contact](https://thermofisher.com/contact)

## 原子スペクトル分析

## 各種水銀測定装置

日本インスツルメンツ(株)  
電話072-694-5195 営業グループ  
<https://www.hg-nic.co.jp>

## 分子スペクトル分析

FTIR用アクセサリーの輸入・製造の総合会社  
市販品から特注まであらゆるニーズに対応  
(株)システムズエンジニアリング  
<https://www.systems-eng.co.jp/>  
E-mail: info@systems-eng.co.jp

複数の手法で同一試料を測定できる「複合分析」が手軽に  
フーリエ変換赤外分光光度計FT/IR-4X+  
パームトップラマン分光光度計PR-1  
日本分光(株) <https://www.jasco.co.jp>

紫外可視近赤外分光光度計 UH4150 AD+  
高感度分光蛍光光度計 F-7100  
(株)日立ハイテクサイエンス  
<https://www.hitachi-hightech.com/hhs/>  
E-mail: hhs-info.fy.ml@hitachi-hightech.com

## レーザー分光分析

レーザーアブレーション LIBS 装置 J200  
伯東(株) システムプロダクツカンパニー  
電話 03-3355-7645 E-mail: LA-LIBS@hakuto.co.jp  
<https://www.process.hakuto.co.jp/product/2562/>

## 質量分析

様々な分析ニーズに応える、  
質量分析計 (GC-MS, MALDI-TOFMS, LC-MS) を  
使用したソリューションをご提案いたします。  
日本電子(株) 電話 03-6262-3575  
<https://www.jeol.co.jp/>

MALDI-TOF (/TOF), 迅速微生物同定, ESI-QTOF,  
FT-ICR, LC-MS/MS, GC-MS/MS  
ブルカー・ジャパン(株) ダルトニクス事業部  
電話 045-440-0471  
E-mail: info.BDAL.JP@bruker.com

## 熱分析

小型反応熱量計 SuperCRC  
少量で高感度・高精度な反応熱量測定を実現  
最適化・スケールアップ・安全性評価  
(株)東京インスツルメンツ  
電話 03-3686-4711 <https://www.tokyoinst.co.jp>

## クロマトグラフィー

ナノカラムからセミ分取カラムまで、豊富なサイズ  
逆相 HPLC 用カラム L-column シリーズ  
GC 用大口径中空カラム G-column  
一般財団法人化学物質評価研究機構 クロマト技術部  
[www.cerij.or.jp](http://www.cerij.or.jp) E-mail: chromat@cerij.jp

高速液体クロマトグラフ Chromaster  
5610 質量検出器 (MS Detector)  
(株)日立ハイテクサイエンス  
<https://www.hitachi-hightech.com/hhs/>  
E-mail: hhs-info.fy.ml@hitachi-hightech.com

ムロマックミニカラム 精度の高いクロマトグラフィー  
ムロマックガラスカラム イオン交換反応を可視化  
室町ケミカル(株) 電話 03-3525-4792  
<https://www.muro-chem.co.jp/>

## 電気化学分析

電位差自動滴定装置 カールフィッシャー水分計  
最大5検体同時測定, FDA Par11対応, DI 対策も安心  
メトロームジャパン(株) 電話 03-4571-1743  
<https://www.metrohm.jp>

## 分析装置・関連機器

ユニット機器型フローインジェクション分析システム  
AQLA-700  
測定項目やご使用環境にあわせて機器の組合せが可能  
(株)アクアラボ 電話 042-548-2878  
<http://www.aqualab.co.jp>

XRF分析用ガラスビードの作製及びICP分析のアルカリ融  
解処理には、高周波溶融装置ビード&フューズサンブラ  
(株)アmenaテック  
<http://www.amena.co.jp>

英国エレメンタルマイクロアナリシス社製 CHNOS  
有機・無機・同位体微量分析用 消耗品・標準物質等  
アルファサイエンス(株) <http://www.alphasience.jp/>  
電話 03-3814-1374 FAX 03-3814-2357  
E-mail: alpha@m2.pbc.ne.jp

高性能 HPLC/GPC-FTIR インターフェースシステム  
新型 LC-CollectIR  
(株)エス・ティ・ジャパン  
東京 03-3666-2561 大阪 072-835-1881  
<https://www.stjapan.co.jp/>

モジュール式ラマンシステム RAMAN-QE  
高感度の小型ファイバ分光器、励起用レーザー、各種ラ  
ンプロープを組み合わせたコンパクトなシステムです。  
励起レーザー選択や光学系のカスタマイズもご相談ください。  
オーシャンフォトニクス(株) <https://www.oceanphotonics.com>

電位差自動滴定装置・カールフィッシャー水分計・密  
度比重計・屈折計・粘度計・水銀測定装置・熱計測機  
器・大気分析装置・水質分析装置・排ガス分析装置  
京都電子工業(株) 東京支店 03-5227-3151  
<https://www.kem.kyoto/>



<p>高品質・高精度・高耐圧  <b>NSプランジャーポンプシリーズ</b>                  日本精密科学(株) 電話 03-3964-1198  <a href="https://nihon-exa-sci.com">https://nihon-exa-sci.com</a></p>
<p>オンライン・プロセス分析計  <b>滴定・水分・イオンクロマト・近赤外・VA/CVS</b>                  メトロームジャパン(株) ※デモ機あります。  <a href="https://www.metrohm.jp">https://www.metrohm.jp</a></p>
<p>秒速粉碎機 マルチピースショッカー®                  ディスポ容器で岩石・樹脂・生体等の凍結粉碎も可能。                  分析感度UP, 時間短縮, 経費節減に貢献。                  安井器械(株) 商品開発部 <a href="https://www.yasuikikai.co.jp/">https://www.yasuikikai.co.jp/</a></p>
<h2>研究室用設備機器</h2>
<p>分析用超純水のことなら何でもエルガにご相談ください                  世界第2位のラボ用超純水装置メーカー エルガラボウォーター                  ヴェオリア・ジェネッツ(株) エルガ・ラボウォーター事業部                  e-mail: <a href="mailto:jp.elga.all.groups@veolia.com">jp.elga.all.groups@veolia.com</a>  <a href="https://www.elgalabwater.com">https://www.elgalabwater.com</a></p>
<p>グローブボックスシステム MBRAUN 社製                  有機溶媒精製装置 MBRAUN 社製                  (株)ブライト 本社 048-450-5770 大阪 072-861-0881  <a href="https://www.bright-jp.com">https://www.bright-jp.com</a> E-mail: <a href="mailto:info@bright-jp.com">info@bright-jp.com</a></p>
<h2>試薬・標準試料</h2>
<p>認証標準物質 (CRM), HPLC・LC/MS 関連                  超高純度試薬 (Ultrapur, Primepure®)                  関東化学(株) 電話 03-6214-1090  <a href="https://www.kanto.co.jp">https://www.kanto.co.jp</a></p>
<p>研究・産業用の金属/合金/ポリマー/ガラス等 8 万点                  取扱サプライヤー                  GOODFELLOW CAMBRIDGE LTD 日本代表事務所                  電話 03-5579-9285 E-mail: <a href="mailto:info-jp@goodfellow.com">info-jp@goodfellow.com</a>  <a href="https://www.goodfellow-japan.jp">https://www.goodfellow-japan.jp</a></p>
<p>X線/中性子解析向けタンパク質結晶作成をあなたのラボで                  『C-Kit Ground Pro』XRD:¥50,400 (税抜), ND:¥151,200 (税抜)                  (株)コンフォーカルサイエンス 電話 03-5809-1561  <a href="http://www.confsci.co.jp">http://www.confsci.co.jp</a></p>
<p>標準物質は当社にお任せください!                  海外 (NIST, IRMM, BAS, MBH, Brammer, Alcoa 等)                  国内 (日本分析化学会, 産総研, 日環協等)                  各種標準物質を幅広く, また, 分析関連消耗品も各種取り                  扱っております。是非, ご相談ください!                  西進商事(株) <a href="https://www.seishin-syoji.co.jp">https://www.seishin-syoji.co.jp</a></p>
<p><b>RESEARCH POLYMERS</b>                  (株)ゼネラルサイエンス コーポレーション                  電話 03-5927-8356(代) FAX 03-5927-8357  <a href="https://www.shibayama.co.jp">https://www.shibayama.co.jp</a>                  E-mail: <a href="mailto:gsc@shibayama.co.jp">gsc@shibayama.co.jp</a></p>
<p>お求めの混合標準液を混合成分から検索できる!                  農薬・動物用医薬品 混合標準液検索                  WEBページで「和光 農薬 検索」で検索!                  試薬でお困りの際は当社HPをご覧ください。                  富士フイルム和光純薬(株)</p>

<h2>書籍</h2>
<p><b>Pythonで始める</b>                  機器分析データの解析とケモメトリックス                  森田成昭 著 A5判 216頁 定価3,300円 (税込)                  (株)オーム社 <a href="https://www.ohmsha.co.jp">https://www.ohmsha.co.jp</a></p>
<p><b>基本分析化学 —イオン平衡から機器分析法まで—</b>                  北条正司, 一色健司 編著                  B5判 260頁 定価3,520円 (税込)                  三共出版(株) 電話 03-3264-5711  <a href="https://www.sankyoshuppan.co.jp/">https://www.sankyoshuppan.co.jp/</a></p>
<p><b>Primary大学テキスト これだけはおさえたい化学 改訂版</b>                  大野公一・村田滋・齊藤幸一 他著                  B5判 248頁 フルカラー 定価2,530円 (税込)                  大学初年次での化学を想定。高校の復習から大学に必要な知識へのテキスト。                  実教出版(株) 電話03-3238-7766 <a href="https://www.jikkyo.co.jp/">https://www.jikkyo.co.jp/</a></p>
<p><b>Pyrolysis-GC/MS Data Book of Synthetic Polymers</b>                  合成高分子の熱分解 GC/MS ハンドブック                  Tsuge, Ohtani, Watanabe 著 定価31,900円 (税込)                  163種の合成高分子の熱分解 GC/MS, また33種の縮合系                  高分子には反応熱分解 GC/MSも測定したデータ集。                  (株)デジタルデータマネジメント 電話 03-5641-1771</p>
<p><b>TOF-SIMS: Surface Analysis by Mass Spectrometry</b>                  John C. Vickerman and David Briggs 著 B5・定価51,700円 (税込)                  二次イオン質量分析法の装置と試料の取扱い, 二次イオン                  形成のメカニズム, データ解析アプリケーション例など                  (株)デジタルデータマネジメント 電話 03-5641-1771</p>
<p><b>Surface Analysis by Auger and X Ray Photoelectron Spectroscopy</b>                  David Briggs and John T. Grant 著 B5・定価51,700円 (税込)                  表面分析に欠かせない AES と XPS 法の原理, 装置, 試料の扱い,                  電子移動と表面感度, 数値化, イメージング, スペクトルの解釈な                  だ。(SurfaceSpectra, Ltd.)                  (株)デジタルデータマネジメント 電話 03-5641-1771</p>
<p>第3巻「永久磁石の保磁力と関連する技術課題」                  徳永雅亮, 山本日登志 著                  B5判・118頁, 定価: ¥2,300+送料                  ネオジコンサル 電話 090-2204-7294  <a href="https://hitoshiad26.sakura.ne.jp">https://hitoshiad26.sakura.ne.jp</a></p>
<p>改訂6版 分析化学データブック                  日本分析化学会編 ポケット判 260頁 定価1,980円(税込)                  丸善出版(株) 電話 03-3512-3256  <a href="https://www.maruzen-publishing.co.jp">https://www.maruzen-publishing.co.jp</a></p>
<h2>セミナー・試験</h2>
<p><b>海外技能試験の輸入代行サービス</b>                  西進商事(株)                  神戸 078-303-3810 東京 03-3459-7491  <a href="https://www.seishin-syoji.co.jp/">https://www.seishin-syoji.co.jp/</a></p>
<p><b>演習中心で解り易いと評判の「不確かさ」セミナー開催。</b>                  オンラインでの参加も可能になりました!                  日本電気計器検定所 (JEMIC) 電話 03-3451-1205  <a href="https://www.jemic.go.jp">https://www.jemic.go.jp</a>                  E-Mail: <a href="mailto:kosyukai-tky@jemic.go.jp">kosyukai-tky@jemic.go.jp</a></p>
<p>「本ガイド欄」への掲載については下記にお問合せください。                  (株)明報社                  電話 03-3546-1337 E-mail: <a href="mailto:info@meihosha.co.jp">info@meihosha.co.jp</a></p>